

Varenummer: 12621000030000
Beskrivelse: Maskinværktøj 621 000 030.000
For M3

Mål

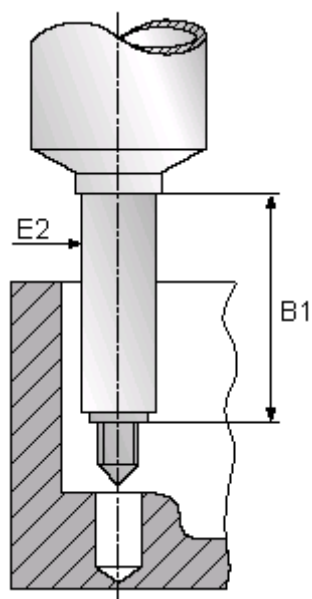

B1 = 40

E2 = 7

For gevind = M3